

NEWS #4

FOCUSED ON LINEAR LIGHT

BILTON AIR PLUS

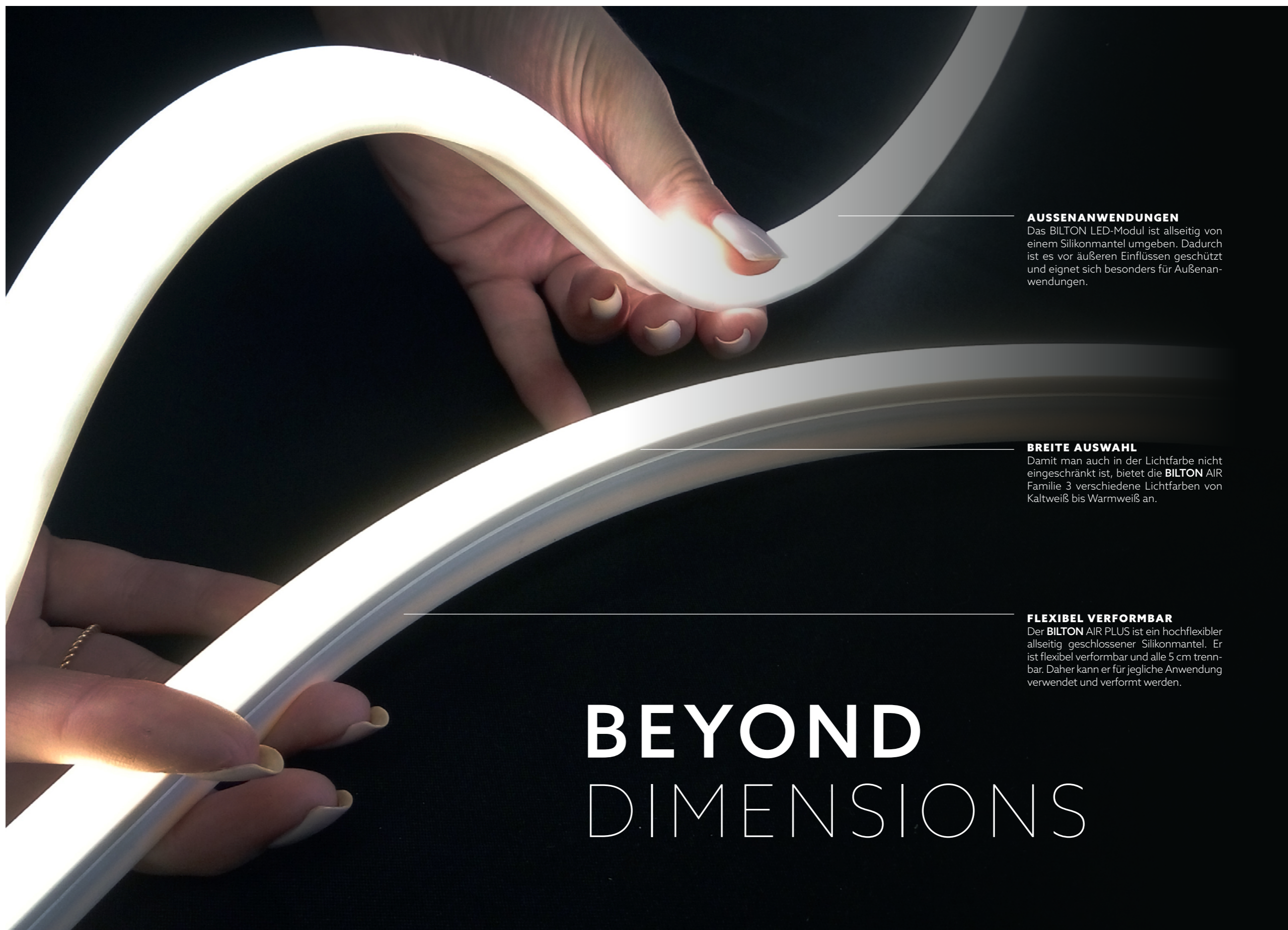



FÜR GRENZENLOSE DESIGNFREIHEIT

Die neue BILTON LED-Modulserie **BILTON AIR PLUS** ist ein hochflexibler allseitig geschlossener Silikonmantel. Es kann eine Akzentbeleuchtung geschaffen werden, die nicht nur höchste Flexibilität im Wortsinn bietet, sondern innen wie außen beinahe unbegrenzt einsetzbar ist. Möglich macht dies der extrem biegsame Silikonmantel, in dem der **BILTON AIR PLUS** verbaut ist. Er garantiert extrem hohen Schutz gegen Feuchtigkeit sowie gegen eine Vielzahl weiterer äußerer Einflüsse wie etwa UV-Licht, Salznebel und einer chlorhaltigen Atmosphäre. Eine homogen leuchtende Lichtlinie, die in allen Ausrichtungen einsetzbar ist, lässt sich in jedes Objekt integrieren und macht dadurch jegliche Grenze der Machbarkeit nichtig.

AUSSENANWENDUNGEN

Das BILTON LED-Modul ist allseitig von einem Silikonmantel umgeben. Dadurch ist es vor äußeren Einflüssen geschützt und eignet sich besonders für Außenanwendungen.

BREITE AUSWAHL

Damit man auch in der Lichtfarbe nicht eingeschränkt ist, bietet die **BILTON AIR** Familie 3 verschiedene Lichtfarben von Kaltweiß bis Warmweiß an.

FLEXIBEL VERFORMBAR

Der **BILTON AIR PLUS** ist ein hochflexibler allseitig geschlossener Silikonmantel. Er ist flexibel verformbar und alle 5 cm trennbar. Daher kann er für jegliche Anwendung verwendet und verformt werden.

BEYOND DIMENSIONS

BEYOND THE LIGHT

UNSERE INNOVATION & IHRE VORTEILE

VERBIEGT SICH FÜR SIE IN ALLE(N) LAGEN

Lineare LED-Beleuchtung muss nicht gerade sein. Das ist nicht neu. Neu ist, dass mit dem **BILTON AIR PLUS** eine Akzentbeleuchtung geschaffen wurde, die nicht nur höchste Flexibilität im Wortsinn bietet, sondern innen wie außen beinahe unbegrenzt einsetzbar ist. Möglich macht dies das extrem biegsame Silikonband, in dem der **BILTON AIR PLUS** verbaut ist. Er garantiert extrem hohen Schutz gegen Feuchtigkeit sowie gegen eine Vielzahl weiterer äußerer Einflüsse wie etwa UV-Licht, Salz, Chlor und vieles mehr.

HÖCHSTE LICHTQUALITÄT BEI EINFACHSTEM ANSCHLUSS

Das Silikonband ist es auch, das eine absolut homogene Ausleuchtung über die gesamte Lichtaustrittsfläche gewährleistet, ebenso wie eine effektive Wärmeableitung – unabhängig davon, in welchen Wellenformen der **BILTON AIR PLUS** zum Einsatz kommt. Wo früher für solche Speziallösungen komplizierte Anschlüsse nötig waren, setzt **BILTON** auf ein denkbar einfaches System: ein für den Außenbereich geeignetes Stecksystem, mit dem jeder **BILTON AIR PLUS** ab Werk ausgestattet ist.

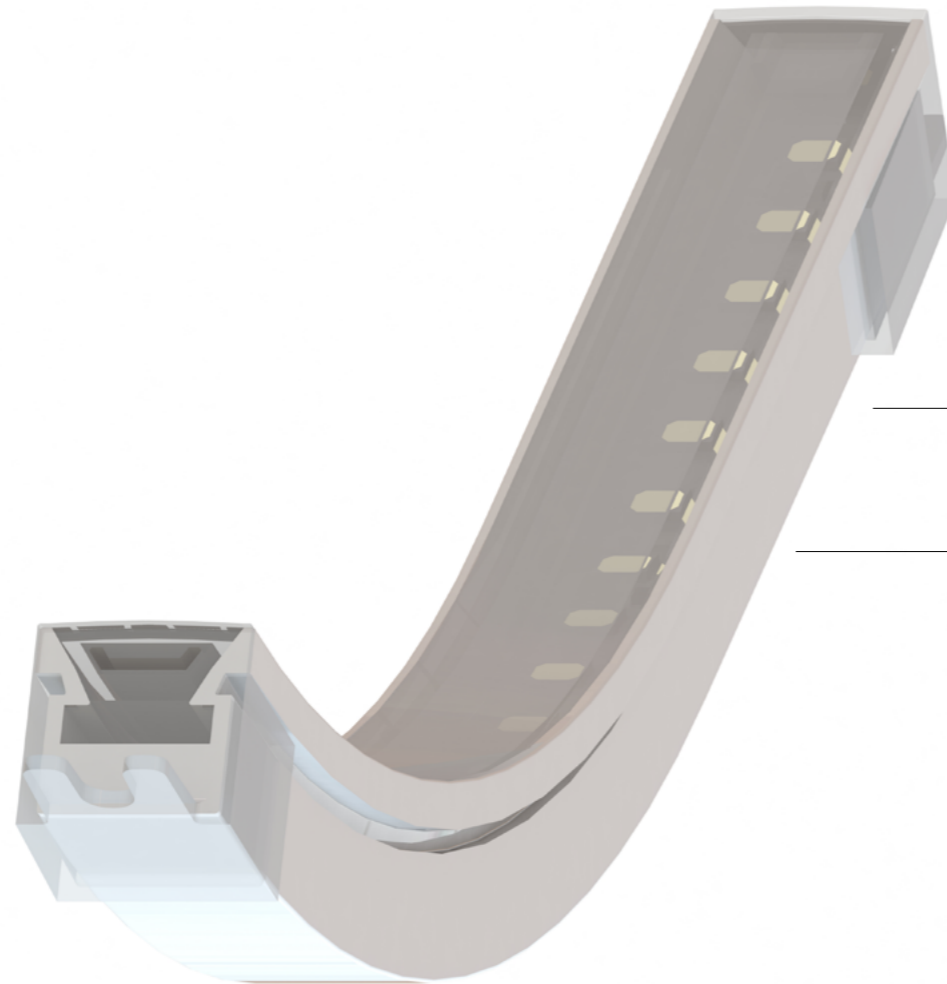

- ALLE
5 CM
TRENNBAR
- IP67-
SCHUTZ
DURCH
SILIKON
- DIFFUSE
LICHTLINIE
- AUS-
LEUCHTUNG
NACH OBEN
ODER
SEITLICH
- BIS ZU
5 M
MODUL-
LÄNGE

IP67
SPEZIELL FÜR AUSSENANWENDUNGEN

FLEXIBEL VERFORMBAR
WELLENFORM

PATENTIERTES SYSTEM
BILTON AIR BAUKASTEN

KUNDENSPEZIFISCHE KONFEKTIONIERUNG
& **KUNDENSPEZIFISCHE AUSSENGEOMETRIE**
DES MANTELS MÖGLICH

MULTIFUNKTIONALE HÜLLE
SILIKON-KUNSTSTOFF

PATENTIERT UND UNGLAUBLICH FLEXIBEL

- 01** Eigens entwickeltes **BILTON LED-Lichtband**
- 02** Homogen leuchtende Lichtlinie ohne sichtbare Lichtpunkte durch 7 gleichmäßig verteilte LEDs pro Segment
- 03** Patentiertes System (patent pending)
- 04** IP67 durch geschlossenen Silikonmantel
- 05** Kundenspezifische Außengeometrie des Mantels möglich
- 06** Geringe Dunkelstellen
- 07** Einfaches Ablängen durch Kunden möglich
- 08** Geringere Farbortverschiebung durch optimierten Aufbau
- 09** Verwendung eines hochwertigen Rohstoffes „Silikon“ ohne Füllstoffe „Made in Germany“
 // Veredelte Manteloberfläche für eine reduzierte Schmutzempfindlichkeit
 // Temperaturbeständig bis +200 °C und damit auch sterilisierbar
 // Keine Vergilbung, hohe UV-Beständigkeit
 // Hohe Resistenz gegen eine Vielzahl von chemischen Substanzen , z. B. Salz, Chlor, Reinigungsmittel etc.
 // Hohe Temperaturwechselbeständigkeit
 // Keine Lufteinschlüsse
 // Material nicht brennbar und kein Abtropfen

BILTON AIR PLUS

BILTON AIR PLUS ist ein lineares LED-Lichtband im hochflexiblen Silikonmantel. Das LED-Modul kann wellenförmig zur Richtung der Lichtaustrittsfläche gebogen werden. Mit dem dazugehörigem Montagezubehör kann das LED-Modul montiert werden. Mit einem PWM-Dimmer (z. B. BILTON LED-Dimmer) ist das LED-Modul voll steuerbar. Binning-Selektion nach 3 SDCM (MacAdam) // Abstrahlwinkel 120° // Lebensdauer 50.000 Std. // L80B10 // Umgebungstemperatur -20°C bis + 40°C // Lagertemperaturtemperatur -25°C bis + 40°C // CE, LED RoHS-konform.

Entwickelt und hergestellt von **BILTON** in Österreich

- BRAND-**beständig
- IP67-**SCHUTZ DURCH SILIKON
- Ausleuchtung **NACH OBEN**
- BIS ZU **5 M** MODUL-LÄNGE

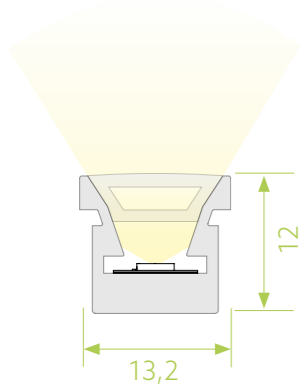

NAME	LICHT-STROM / M*	SPANNUNG	LEISTUNG*	EFFIZIENZ*	CRI	MODUL-LÄNGE**	EEK	IP-SCHUTZ	2.700 K	3.000 K	4.000 K	PREIS € / M BEI 1 M	PREIS € / M BEI 5 M
BLAIR PLUS TOP	600 lm/m	24 VDC	7,5 W/m	80 lm/W	> 80	5,0 m	A	IP67	101912	101929	101930	139,-	83,-
BLAIR PLUS TOP	900 lm/m	24 VDC	11,0 W/m	82 lm/W	> 80	5,0 m	A	IP67	101931	101932	101933	146,-	84,-
BLAIR PLUS TOP	1300 lm/m	24 VDC	15,7 W/m	83 lm/W	> 80	5,0 m	A	IP67	101934	101935	101936	168,-	95,-

BILTON AIR PLUS ist erhältlich in den Verpackungseinheiten 1,01 und 5,01 Meter, jeweils mit 1 Meter Anschlusskabel sowie Endkappen an beiden Seiten.

KOMBINATIONSMÖGLICHKEITEN

NAME	MONTAGEPROFIL	MONTAGEMATERIAL	SICHERHEITSClip	ENDKAPPE PROFIL
BLAIR PLUS TOP 600	Profil 170885	-	-	Endkappe TOP 170889
	Profil 170885	-	TOP Multi 170918	Endkappe TOP 170889
BLAIR PLUS TOP 900	-	-	TOP 170919	Endkappe TOP 170889
	-	Clip TOP 170887	TOP Multi 170918	Endkappe TOP 170889
BLAIR PLUS TOP 1.300	-	Clip TOP 170887	-	Endkappe TOP 170889

FLEXIBEL IN FORM, FARBE UND ANWENDUNG

ANWENDUNGSGEBIETE

- // Individuelle und kundenspezifische Lichtkonfigurationen
- // Uneingeschränkte Designfreiheit (flexibel verform- und trennbar)
- // Objektintegration
- // Lichtwerbung und Leuchtschriften

FASSADENBELEUCHTUNG

BILTON AIR TOP 900 + Montageprofil TOP + Sicherheitsbügel MULTI

900 lm/m // 24 VDC // 14,6 W/m // IP67 // 4.000 K
PC / weiß 13,2 x 13,5 mm
PC / transparent 29 x 18 x 10 mm

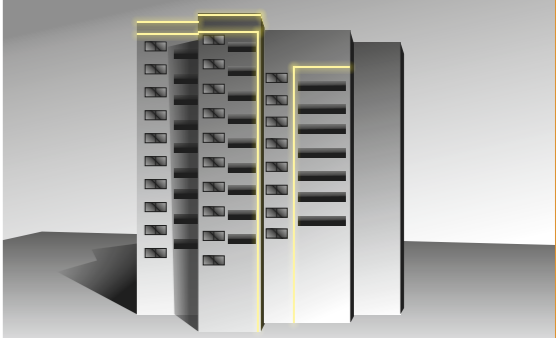

DIREKTE BELEUCHTUNG

BILTON AIR TOP 1300 + Montageclip TOP + Sicherheitsbügel MULTI

1300 lm/m // 24 VDC // 7,2 W/m // IP67 // 2.700 K
PC / weiss 13,2 x 13,5 x 10 mm
PC / transparent 29 x 18 x 10 mm

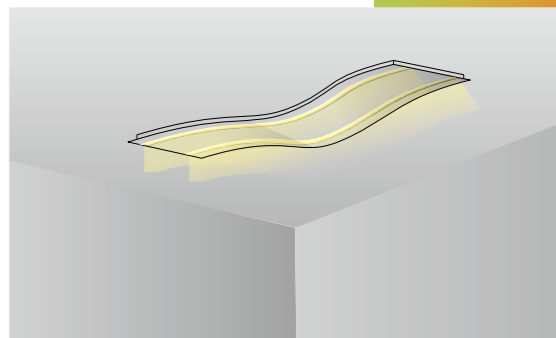

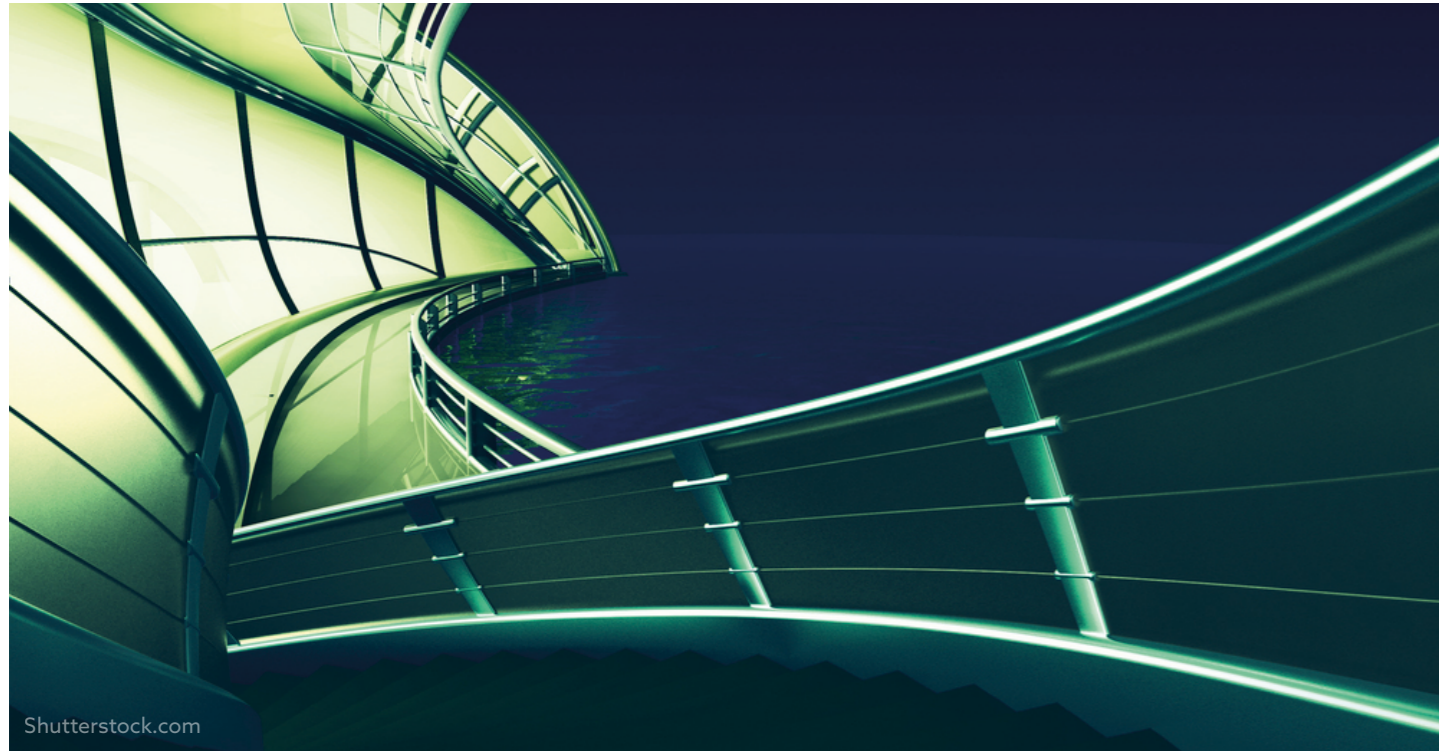

* Angaben der elektrischen sowie lichttechnischen Messungen: Leistungsangaben gemessen nach 1 Min. bei 25 °C Umgebungstemperatur sowie einer Lichtfarbe von 4.000 K. Diese Werte können einen Toleranzwert von +/- 15 % aufweisen. Die Daten können sich auf Grund des rasanten Wandels im LED-Bereich jederzeit ändern. Die aktuellsten Daten finden Sie auf der Webseite www.biltongroup.com.
** Modullänge bei 24 V Eingangsspannung am Modul und Lichtstromabfall <10 % über die angegebene Länge.

FLEXIBEL IN FORM, FARBE UND ANWENDUNG

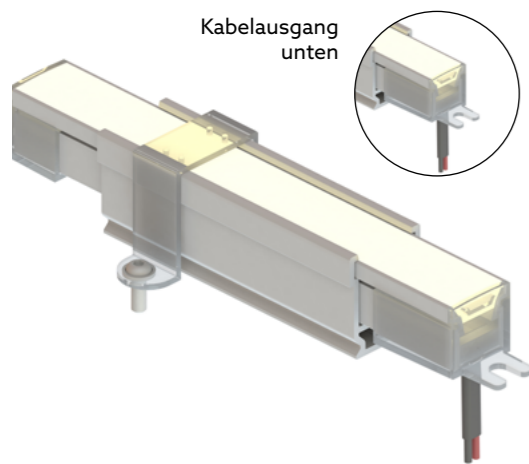

MONTAGE BILTON AIR PLUS TOP

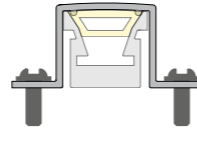
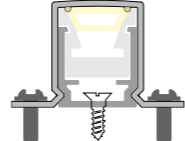

PROFIL oder CLIP	SICHERHEITSClip TOP ohne Profil	SICHERHEITSClip MULTI mit Profil
		
BILTON AIR TOP + 170885	BILTON AIR TOP + 170919	BILTON AIR TOP + 170885 + 170918

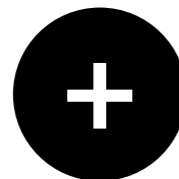

**WEITERE EINBAUSTITUATIONEN
BZW. ZUSÄTZLICHES MONTAGEMATERIAL
VERFÜGBAR**

MONTAGEZUBEHÖR

Die BILTON AIR Familie hat ein umfangreiches Montagezubehör, das perfekt aufeinander abgestimmt ist. Sowohl Clips wie auch speziell abgestimmte Profile können direkt mit erworben werden, sodass vor Ort wirklich nur noch eines gilt: die optimale Inszenierung Ihrer neuen LED-Lichtlösung. Durch die Kombination vom LED-Modul mit

dem dazugehörigen Profil wird ein sehr guter mechanischer Schutz gewährleistet. Und durch die schraubbaren Montageclips kann der BILTON AIR auf jedem Untergrund und in jeder Ausrichtung montiert werden. Einfach, schnell und zuverlässig.

PROFIL AIR

MATERIAL	ABMESSUNGEN IN MM (BXHXL)	ARTIKEL NUMMER	PREIS €/STÜCK
PC / weiß	13,2x13,5x2.000	170885	15,00

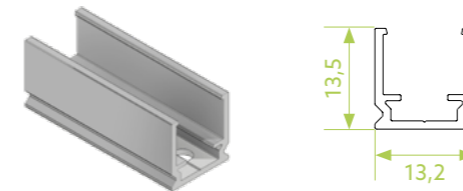

PROFIL AIR ALU

MATERIAL	ABMESSUNGEN IN MM (BXHXL)	ARTIKEL NUMMER	PREIS €/STÜCK
Alu / eloxiert	16,2x19,6x2.000	171031	19,00

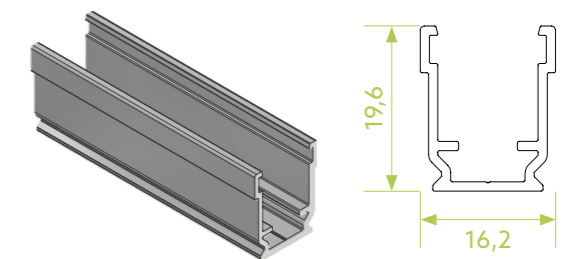

MONTAGECLIP AIR

MATERIAL	ABMESSUNGEN IN MM (BXHXL)	ARTIKEL NUMMER	PREIS €/STÜCK
PC / weiß	13,2 x 13,5 x 10	170887	1,90



ENDKAPPE TOP *

MATERIAL	ABMESSUNGEN IN MM (BXHXL)	ARTIKEL NUMMER	PREIS €/STÜCK
PC / transparent	13,2 x 13,4 x 19,2	171095	29,00



SICHERHEITSClip TOP MULTI

MATERIAL	ABMESSUNGEN IN MM (BXHXL)	ARTIKEL NUMMER	PREIS €/STÜCK
PC / transparent	29 x 18 x 10	170918	1,69

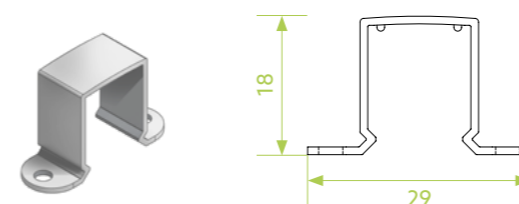

SICHERHEITSClip TOP ALU

MATERIAL	ABMESSUNGEN IN MM (BXHXL)	ARTIKEL NUMMER	PREIS €/STÜCK
PC / transparent	32 x 20,7 x 10	171047	1,69

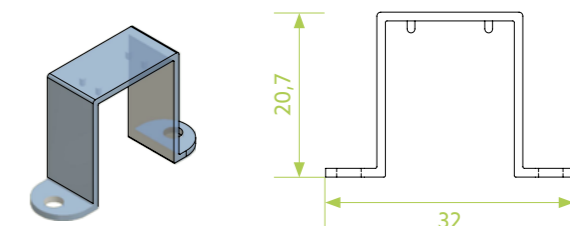

* Zubehörset bestehend aus Schneidevorrichtung und 10 Stk. Endkappe inkl. Kleber.

KONFIGURATION

BILTON AIR PLUS BAUKASTEN

Damit Sie schnell und unkompliziert zu Ihrer perfekten Leuchte kommen, ist auch die BILTON AIR Familie – so wie das gesamte restliche Sortiment – so aufeinander abgestimmt, dass alle Teile perfekt zusammenpassen. Mit dem richtigen Werkzeug können Sie in wenigen Schritten Ihre BILTON AIR (PLUS) Leuchte bauen. BILTON liefert alles, was Sie dafür benötigen, vom fertigen BILTON AIR (PLUS) über Zubehör bis hin zum Profil, den Netzeilen und den passenden Steuerungen. Bestellen, fertigen, installieren – fertig.

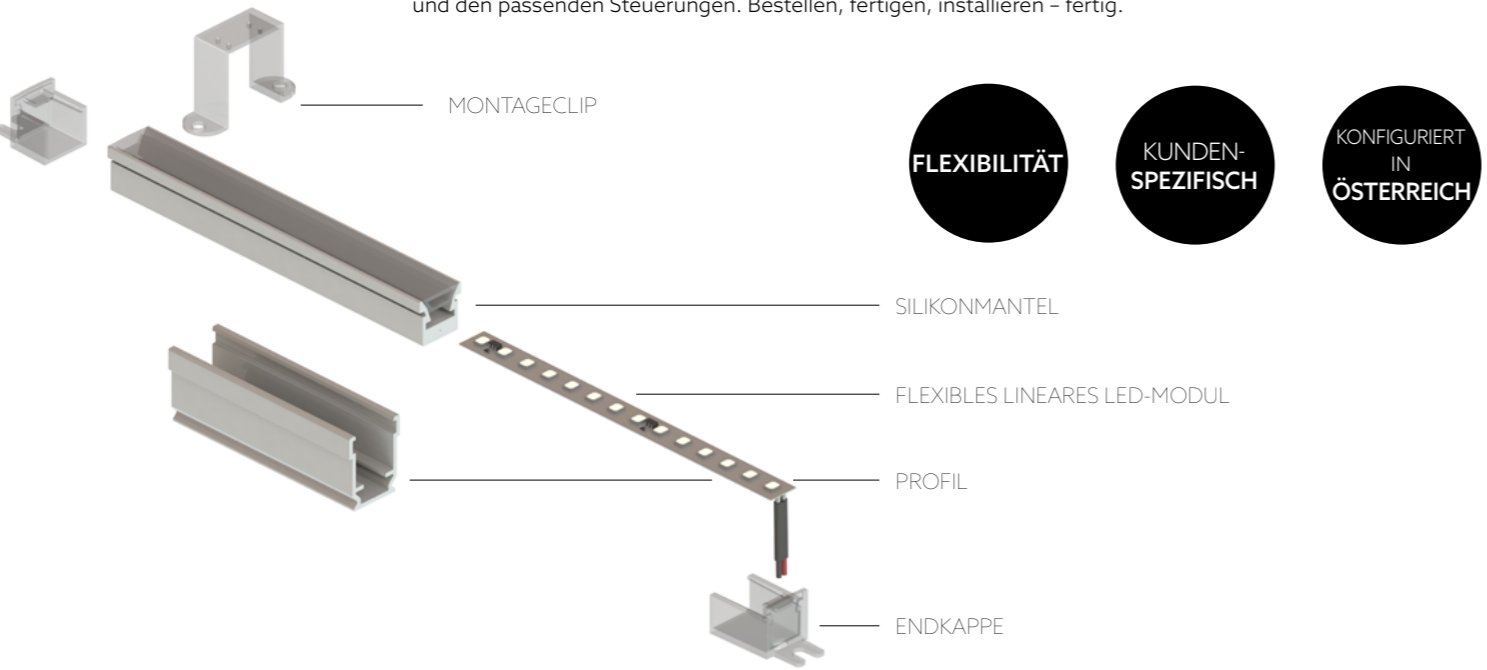

IHR WEG ZUR PERFEKTEN LEUCHE

SCHRITT 1

Silikonmantel und LED-Modul mit Cutter auf die gewünschte Länge zuschneiden. Auf einen geraden Schnitt ist zu achten. Hinweis: Es entsteht eine Kaltstelle durch die Kürzung des Segmentes.

SCHRITT 2

Wenn für die Montage ein Profil verwendet wird, dieses auf die gewünschte Länge zuschneiden. Auf einen geraden Schnitt ist zu achten.

SCHRITT 3

Endkappe mit dem beigefügten Kleber auf den Silikonmantel kleben.

SCHRITT 4

BILTON AIR PLUS nach Montagewunsch befestigen (punktuell für geschwungene Lichtlinien mittels Clips oder gerade mittels Profil). Beachten Sie, dass der Biegeradius 100 mm nicht unterschreiten darf.

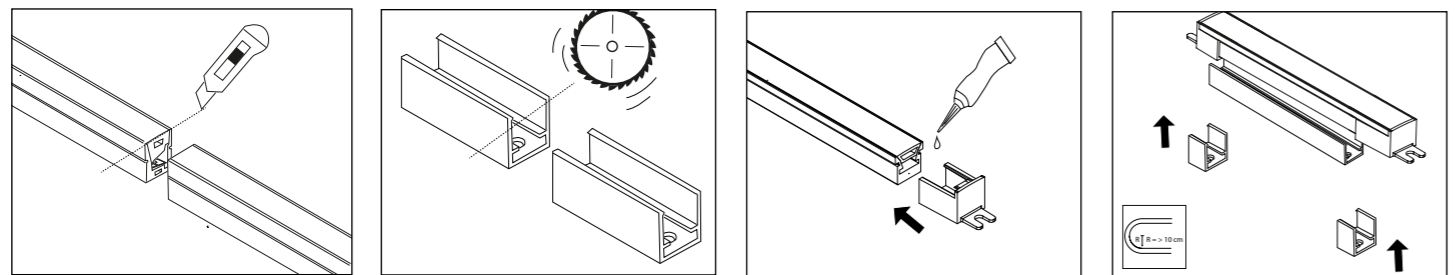

Diese Darstellung dient nur als Anhaltspunkt für eine Montage und ersetzt nicht eine vollständige Montageanleitung. Die Montageanleitung finden Sie unter www.biltongroup.com.

KUNDENSPEZIFISCHE KONFIGURATION

Sie wollen den BILTON AIR PLUS mit dem richtigem Maß direkt geliefert bekommen? Kein Problem! BILTON liefert Ihnen alles, damit Sie innerhalb von 5 Minuten Ihre Wunschleuchte installieren können. So einfach gehts: Wählen Sie den gewünschten Artikel. Teilen Sie uns die Wunschlänge der Leuchte, die gewünschte Montage und die gewünschte Stückzahl mit. Fertig – das wars.

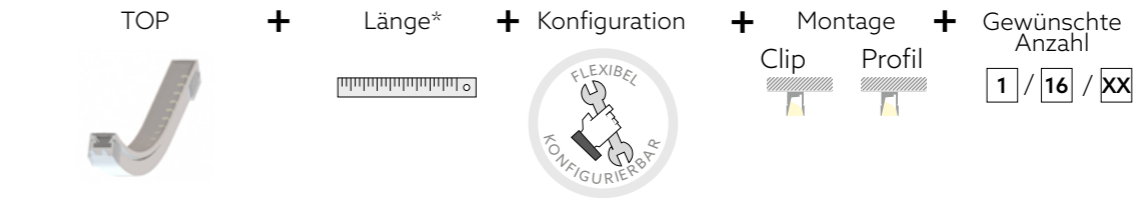
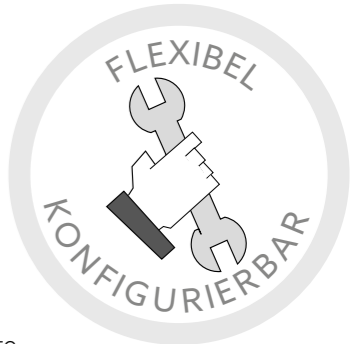

Beispiel

BILTON AIR PLUS TOP 600 2.700 Kelvin	+	Länge	+	Vorkonfektionierung TOP	+	Montage- material	+	Stückzahl
Art.Nr.: 101912	+	151 cm Länge	+	Art.Nr.: 169004	+	Art.Nr.: 170885	+	X Stück

IHRE AUSWAHL – IHR PROJEKT

Um das perfekte Maß für Ihre Leuchte zu erhalten, können Sie die Länge frei wählen. Teilen Sie uns mit, welche Länge wir Ihnen vorbereiten sollen, und Sie erhalten Ihre Wunschleuchte mit dem gewünschten Maß inkl. Anschlusskabel. Die Mindestlänge einer BILTON AIR PLUS Konfiguration beträgt 51 cm. Danach kann die Leuchte jeweils in Länge eines LED-Modul-Abschnitts verlängert werden. Die max. Modullänge pro Einspeisung beträgt 5 Meter.

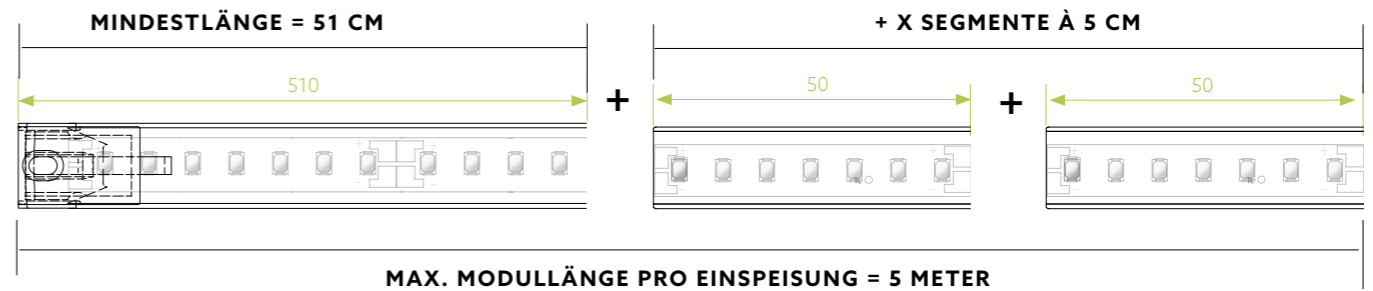

BILTON AIR KONFIGURATION

BILTON AIR PLUS KONFIGURATION	ART.-NR.	PREIS €/STK.
Vorkonfektionierung TOP : IP67 auf Maß inkl. 100 cm Anschlusskabel (2 x 0,5 mm ²)	169014	59,00

* BILTON AIR Konfiguration min. 51 cm / max. 5 m möglich.
 Sonderlängen und Spezialanfertigungen auf Anfrage. Bitte beachten Sie, dass es zu Zuschnitttoleranzen kommen kann.

BILTON AIR PLUS

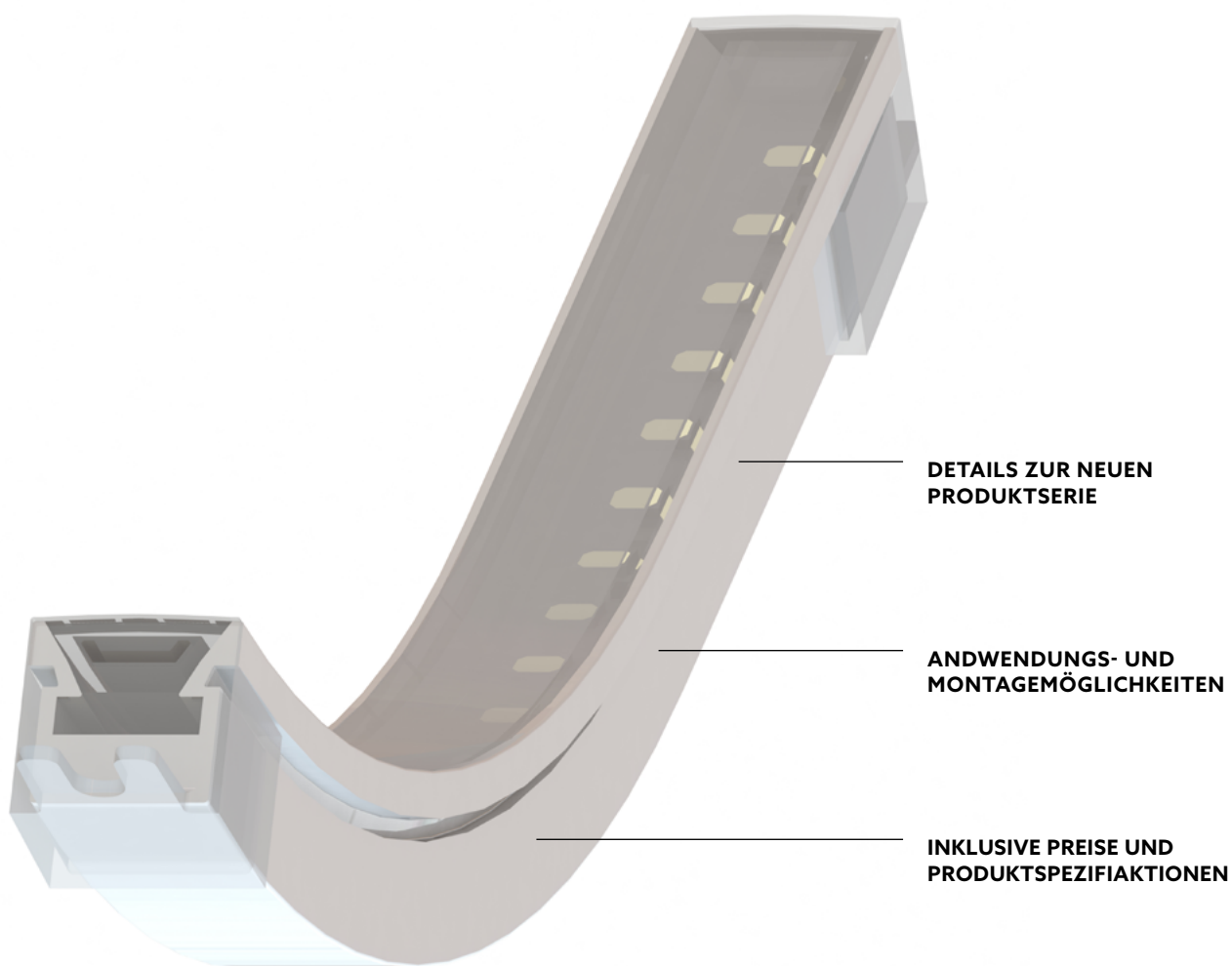

BILTON INTERNATIONAL GMBH // Industriestraße 3 // 5760 Saalfelden, Österreich // Tel.: +43 6582 71164 // www.biltongroup.com

Art.-Nr.: 880349_00 / V052020 // Irrtümer und Druckfehler vorbehalten. Die angegebenen Preise sind Listenpreise ohne Umsatzsteuer. Wir behalten uns vor, jederzeit Änderungen an unseren Produkten vorzunehmen.